

HIGH LIFE

РУКОВОДСТВО ПО ЭКСПЛУАТАЦИИ

КОНДИЦИОНЕР
(СПЛИТ-СИСТЕМА БЫТОВАЯ)

COMFORT CLASS



НАРУЖНЫЙ БЛОК

ВНУТРЕННИЙ БЛОК

ACHL-07CC-CHDV02SO

ACHL-07CC-CHDV02SI

ACHL-09CC-CHDV02SO

ACHL-09CC-CHDV02SI

ACHL-12CC-CHDV02SO

ACHL-12CC-CHDV02SI

ACHL-18CC-CHDV02SO

ACHL-18CC-CHDV02SI

ACHL-24CC-CHDV02SO

ACHL-24CC-CHDV02SI

Уважаемый покупатель!

Поздравляем вас с покупкой и благодарим за удачный выбор кондиционера сплит-системы марки HIGH LIFE.

Перед началом эксплуатации прибора просим вас внимательно ознакомиться с руководством по эксплуатации.

СОДЕРЖАНИЕ

Назначение прибора	2
Правила безопасной эксплуатации	2
Устройство прибора	3
Общие требования к установке	4
Управление прибором	8
Уход и техническое обслуживание	18
Устранение неполадок	19
Условия эксплуатации	21
Транспортировка и хранение	21
Срок эксплуатации	22
Утилизация	22
Сертификация	22
Технические характеристики	23
Комплектация	24
Дата изготовления	24

НАЗНАЧЕНИЕ ПРИБОРА

Кондиционер бытовой с наружным и внутренним блоком (сплит-система) предназначен для поддержания оптимальной температуры воздуха в жилых помещениях.

Кондиционер осуществляет охлаждение, осушение, нагрев, вентиляцию и очистку воздуха от пыли.

ИСПОЛЬЗУЕМЫЕ ОБОЗНАЧЕНИЯ

ОСТОРОЖНО!

Требования, несоблюдение которых может привести к серьезной травме или летальному исходу.



ПРЕДУПРЕЖДЕНИЕ
Данное устройство
заполнено
хладагентом R32

- Не используйте хладагент, отличный от указанного (R32) для дозаправки или перезаправки изделия. В противном случае в контуре охлаждения может образоваться недопустимо высокое давление, что может привести к неисправности или взрыву изделия.
- Техническое обслуживание и ремонт кондиционера, работающего на хладагенте R32 должны осуществляться после проверки устройства на безопасность, чтобы минимизировать риски возникновения опасных инцидентов.

ПРИМЕЧАНИЕ

1. Если поврежден кабель питания, он должен быть заменен производителем или авторизованной сервисной службой или другим квалифицированным специалистом, во избежание серьезных травм.
2. Кондиционер должен быть установлен с соблюдением существующих местных норм и правил эксплуатации электрических сетей.
3. После установки кондиционера электрическая вилка должна находиться в доступном месте.
4. Неисправные батарейки пульта должны быть заменены.
5. Кондиционер должен быть установлен на достаточно надежных кронштейнах.
6. Производитель оставляет за собой право без предварительного уведомления покупателя вносить изменения в конструкцию, комплектацию или технологию изготовления изделия с целью улучшения его свойств.
7. В тексте и цифровых обозначениях инструкции могут быть допущены опечатки.
8. Если после прочтения инструкции у вас останутся вопросы по эксплуатации прибора, обратитесь к продавцу или в специализированный сервисный центр для получения разъяснений.
9. На изделии присутствует этикетка, на которой указаны технические характеристики и другая полезная информация о приборе.

ВНИМАНИЕ!

Требования, несоблюдение которых может привести к тяжелой травме или серьезному повреждению оборудования.

ИСПОЛЬЗУЕМЫЕ ЗНАКИ БЕЗОПАСНОСТИ НА УПАКОВКЕ



ПРЕДУПРЕЖДЕНИЕ

Этот символ показывает, что в данном приборе используется легковоспламеняющийся хладагент. Если хладагент протекает и подвергается воздействию внешнего источника возгорания, существует риск возгорания.



ВНИМАНИЕ

Этот символ указывает на то, что обслуживающий персонал должен обращаться с этим оборудованием со ссылкой на руководство по установке.



ВНИМАНИЕ

Этот символ означает, что следует внимательно прочитать руководство по эксплуатации.



ВНИМАНИЕ

Этот символ показывает, что доступна такая информация, как руководство по эксплуатации или инструкция по установке.

ПРАВИЛА БЕЗОПАСНОЙ ЭКСПЛУАТАЦИИ

НЕСОБЛЮДЕНИЕ ДАННЫХ ТРЕБОВАНИЙ МОЖЕТ ПРИВЕСТИ К ТЯЖЕЛОЙ ТРАВМЕ, ЛЕТАЛЬНОМУ ИСХОДУ ИЛИ ПОВРЕЖДЕНИЮ ОБОРУДОВАНИЯ!

1. Прочитайте данное руководство эксплуатации перед началом использования кондиционера и строго следуйте всем указанным в нем инструкциям.
2. Монтаж кондиционера необходимо осуществлять только силами квалифицированных специалистов официального дилера.
3. Ремонт кондиционера необходимо осуществлять только силами квалифицированных специалистов авторизованного сервисного центра.
4. Перед установкой необходимо убедиться, что параметры местной электрической сети соответствуют параметрам, указанным на табличке с техническими данными прибора.
5. Использовать кондиционер допускается только по назначению, указанному в данной инструкции.
6. Нарращивание кабеля питания не допускается, т. к. это может привести к перегреву и пожару.
7. Все электрические кабели и розетки должны соответствовать техническим характеристикам прибора и электрической сети.
8. При длительном простое кондиционера необходимо отключать кабель электропитания.
9. Используйте кондиционер только по назначению, указанному в данной инструкции.
10. Запрещено устанавливать кондиционер вблизи источников тепла.
11. Кондиционер должен быть надежно заземлен.
12. Запрещена установка кондиционера в местах возможного скопления легко воспламеняющихся газов и помещениях с повышенной влажностью (ванные комнаты, зимние сады).
13. Запрещена установка наружного блока в местах возможного попадания на него соленой морской воды во избежание сильной коррозии кондиционера.
14. Перед техническим обслуживанием питания кондиционера необходимо отключать.
15. Необходимо обеспечить свободное пространство в зоне воздухозабора и воздухоотдачи внутреннего и наружного блока. Перекрытие зон воздухозабора или воздухоотдачи может привести к падению производительности кондиционера, к его перегреву и выходу из строя.
16. Запрещено хранить бензин, другие летучие и другие легковоспламеняющиеся жидкости вблизи кондиционера.
17. Запрещено отключать кондиционер от электрической сети, вынимая вилку из розетки не выключив кондиционер кнопкой ВКЛ./ВЫКЛ. (POWER).
18. Не засовывайте посторонние предметы в воздухозаборные решетки кондиционера. Это опасно, т.к. вентилятор вращается с высокой скоростью.
19. Не охлаждайте и не нагревайте воздух в помещении очень сильно, если в нем находятся дети или инвалиды.
20. Кондиционер не дает притока свежего воздуха. Чаще проветривайте помещение, особенно если в помещении работают приборы на жидком топливе, которые снижают количество кислорода в воздухе.
21. Кондиционер не предназначен для использования лицами (включая детей) с ограниченными физическими способностями, недостатком опыта и знаний, пока они не получили инструкцию по использованию данного кондиционера от человека, который отвечает за их безопасность.
22. Дети не осознают опасности, которая может возникнуть при использовании электроприборов. Поэтому не разрешайте им использовать или играть прибором без вашего присмотра. Не оставляйте шнур питания в зоне досягаемости для детей, даже если электроприбор выключен.
23. Храните упаковочные материалы (картон, пластик и т.д.) в недоступном для детей месте, поскольку они могут представлять опасность для детей.

УСТРОЙСТВО ПРИБОРА

Внутренний блок

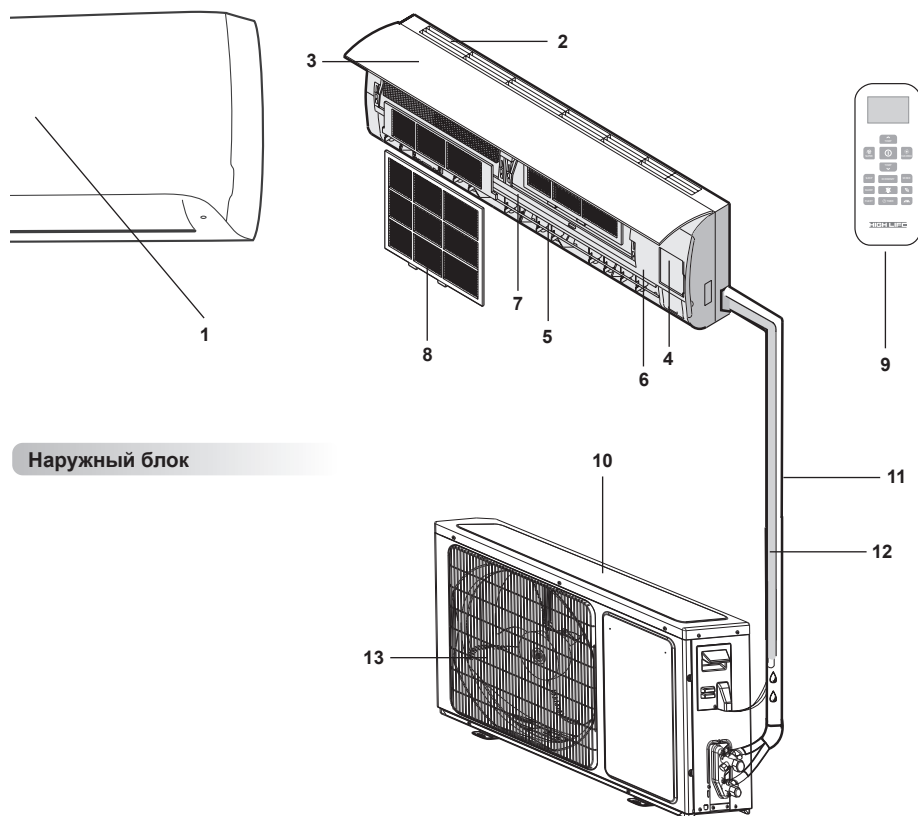

- | | |
|---|--------------------------------------|
| 1. Дисплей | 7. Горизонтальная регулировка жалюзи |
| 2. Решетка воздухозабора | 8. Воздушный фильтр |
| 3. Передняя панель | 9. Пульт ДУ |
| 4. Панель аварийного включения / выключения без пульта ДУ (включения / выключение кондиционера, сброс индикации загрязненного фильтра после замены фильтра) | 10. Забор воздуха |
| 5. Выход воздуха | 11. Фреоновая трасса |
| 6. Вертикальная регулировка жалюзи | 12. Дренажная трубка |
| | 13. Воздуховыпускная решетка |

Внешний вид кондиционера может отличаться от изображений, представленных в данной инструкции.

ОБЩИЕ ТРЕБОВАНИЯ К УСТАНОВКЕ

ВНИМАНИЕ!

Установка и обслуживание кондиционеров должны осуществляться квалифицированным персоналом.

МИНИМАЛЬНОЕ РАССТОЯНИЕ ДО ПРЕПЯТСТВИЙ

Расстояние от стены не менее 5 см

Расстояние от потолка не менее 20 см

Поверхность стены, на которой устанавливается внутренний блок, должна быть гладкой и ровной, конструкция стены должна выдерживать нагрузку не менее 60 кг.

Расстояние от пола не менее 210 см

Расстояние от стены не менее 5 см

Требования по установке внутренних блоков сплит-систем:

- Устанавливайте внутренний блок вдали от нагревательных приборов, источников пара или горючих газов.
- Выберите место, где ничего не будет препятствовать входящему и исходящему потокам воздуха из внутреннего блока.
- Убедитесь, что конденсат от внутреннего блока будет отводиться полностью и беспрепятственно. Также убедитесь в надёжности и герметичности всех соединений отвода конденсата. Проверьте, что все трубы надёжно теплоизолированы.
- Трубопровод отвода конденсата должен быть проложен с наклоном, обеспечивающим удаление конденсата самотеком (при условии, если не используются специализированные дренажные помпы, иначе следуйте рекомендациям в инструкции к дренажной помпе).
- Не устанавливайте внутренний блок над входом в помещение.
- Определите и запомните место прохождения скрытой проводки, чтобы не повредить её при монтаже.
- Минимальная длина трубопровода хладагента составляет 3 или 4 метра (в зависимости от модели кондиционера). Это ограничение необходимо для снижения вибрации и шума.
- При изменении длины трубопровода свыше номинальной (стандартной), скорректируйте количество хладагента в холодильном контуре в соответствии с рекомендациями.

- При установке внутреннего блока убедитесь, что соблюдаются требования по минимальным расстояниям до препятствий (см. рисунок).
- При установке внутреннего блока убедитесь, что монтажная пластина (панель) будет находиться в правильном положении.

Правильное положение монтажной панели

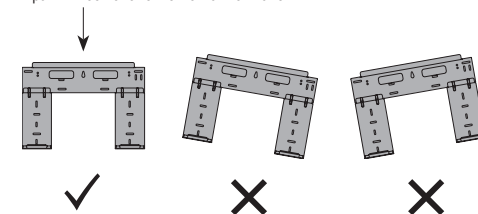

- Не прокладывайте дренажный трубопровод так, как изображено на рисунке:

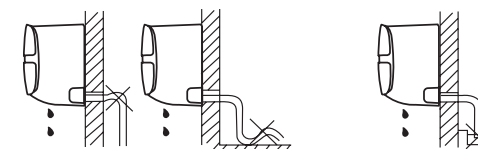

Не делайте подъёмов и петель

Не опускайте конец трубопровода в воду

Требования по установке наружных блоков сплит-систем:

- Если над наружным блоком установлен навес, защищающий от солнца или дождя, убедитесь, что он не препятствует теплообмену конденсатора наружного блока.
- Не помещайте животных или растения под входящим или исходящим воздушным потоком от наружного блока.
- Выбирайте место установки наружного блока учитывая его вес, а также чтобы шум и вибрация были минимальными.
- Выбирайте место установки так, чтобы тёплый воздух от кондиционера и шум его работы не мешали окружающим.
- Устанавливайте наружный блок вдали от нагревательных приборов, источников тепла, пара или горючих газов.
- Убедитесь, что после установки наружный блок будет находиться строго в вертикальном положении. Не допускается перекося наружного блока при его работе.
- Если наружный блок устанавливается на крышу, убедитесь, что перепад высоты между внутренним и наружным блоком не превышает максимально допустимого значения (зависит от модели кондиционера).
- Убедитесь, что длина трассы между внутренним и наружным блоком не превышает максимально допустимого значения (зависит от модели кондиционера).
- Убедитесь, что структура перекрытий/фасада и креплений выдержит вес оборудования.
- Если наружный блок устанавливается на крышу или стену/фасад здания в труднодоступном месте, это может затруднить последующее сервисное обслуживание.
- При установке наружного блока убедитесь, что соблюдаются требования по минимальным расстояниям до препятствий (см. рисунок):

МИНИМАЛЬНОЕ РАССТОЯНИЕ ДО ПРЕПЯТСТВИЙ

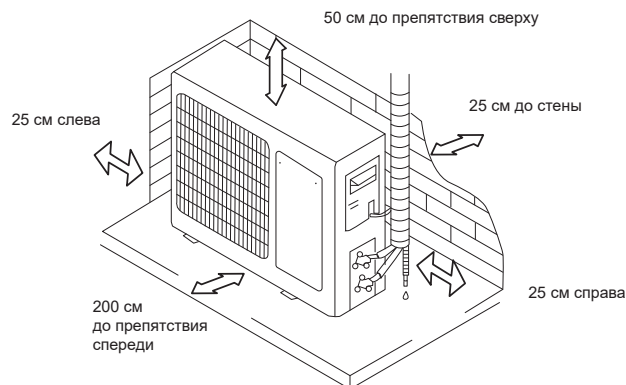

- В случае, если в месте установки возможны сильные порывы ветра (например, на побережье), убедитесь, что вентилятор вращается без затруднений, и блок расположен вдоль стены, или используйте заграждение от ветра (см. рисунок). По возможности устанавливайте наружный блок с подветренной стороны.

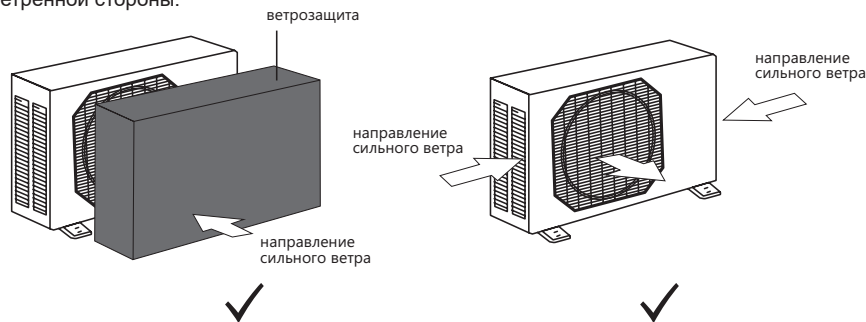

- Если наружный блок оснащён функцией теплового насоса, установите патрубок отвода конденсата наружного блока. По этому патрубку будет отводиться конденсат, образующийся при работе наружного блока в режиме нагрева.

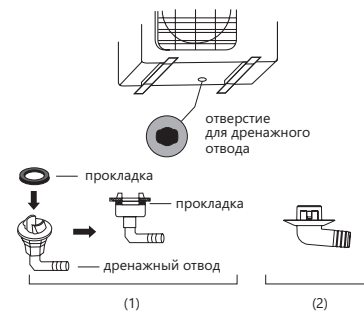

ПРИМЕЧАНИЕ

Изображение конструкции дренажного патрубка приведено для справки. Конструкция дренажного патрубка вашего кондиционера может отличаться (например, может отсутствовать резиновая прокладка)

ЗАПРЕЩАЕТСЯ УСТАНАВЛИВАТЬ НАРУЖНЫЕ БЛОКИ СПЛИТ-СИСТЕМ В СЛЕДУЮЩИХ МЕСТАХ:

- В местах, в которых присутствуют минеральные масла (или их пары), например, смазочные.
- В условиях морского климата с большим содержанием солей в воздухе (в зависимости от модели и вида антикоррозийной обработки наружного блока).
- В условиях присутствия вызывающих коррозию газов, например, сернистых.
- В условиях сильных колебаний напряжения в сети (на промышленных предприятиях).
- В автомобильном транспорте или на водном транспорте.
- В местах, где присутствуют сильные электромагнитные поля.
- В местах, где имеются горючие газы или материалы.
- В местах, где имеются пары кислот и щелочей, а также в других особых условиях.
- В местах, где в окружающем воздухе присутствует большое количество взвешенных механических частиц.
- В помещениях.

УСТАНОВОЧНЫЕ ДАННЫЕ ДЛЯ НАРУЖНЫХ БЛОКОВ:

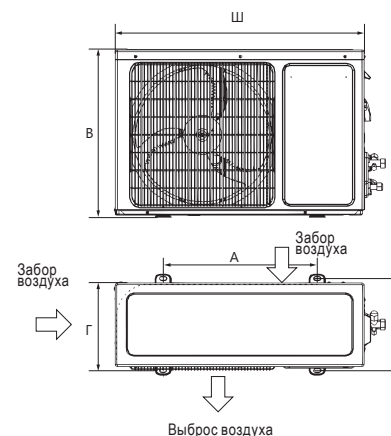

Модель кондиционера	Размеры наружного блока Ш×В×Г, мм	Размер А, мм	Размер Б, мм
ACHL-07CC-CHDV02SO ACHL-09CC-CHDV02SO ACHL-12CC-CHDV02SO	660×482×240	450	264
ACHL-18CC-CHDV02SO	780×540×260	530	290
ACHL-24CC-CHDV02SO	860×667×310	542	341

ПРИМЕЧАНИЕ

Установочные размеры являются справочными и могут быть изменены без предварительного уведомления.

ПОДКЛЮЧЕНИЕ ЭЛЕКТРОПИТАНИЯ И ОСУЩЕСТВЛЕНИЕ МЕЖБЛОЧНЫХ СОЕДИНЕНИЙ

При подключении электропитания и межблочных соединений соблюдайте следующие требования:

- Оборудование должно иметь выделенную линию электропитания и отдельный автомат токовой защиты.
- Все контакты должны быть закреплены надёжно, резьбовые соединения должны быть затянуты. Протяните все резьбовые соединения, так как они могли ослабнуть от вибрации при транспортировке. Удалите все посторонние предметы и крепления, использовавшиеся при транспортировке.
- Электропитание соответствует спецификации данного оборудования.
- Мощность линии электропитания соответствует максимальной потребляемой мощности кондиционера.
- Убедитесь, что при пуске оборудования не происходит изменения параметров электросети более чем на 10

% от номинального рабочего напряжения, указанного в спецификации оборудования.

- Убедитесь, что сечение кабеля соответствует спецификации оборудования.
- В сырых и влажных помещениях всегда используйте УЗО.
- Убедитесь, что исключена возможность возникновения проблем с электропитанием, т.к. они могут повлечь частые срабатывания реле, что приведёт к выходу из строя контактов, а также к неправильному функционированию защиты от перегрузки.
- Предусмотрите возможность одновременного отключения от источника питания всех питающих проводов.
- Подключение электропитания и осуществление межблочных соединений должны выполняться квалифицированным персоналом.

СХЕМЫ МЕЖБЛОЧНЫХ СОЕДИНЕНИЙ

Для моделей с индексом 7/9/12/18

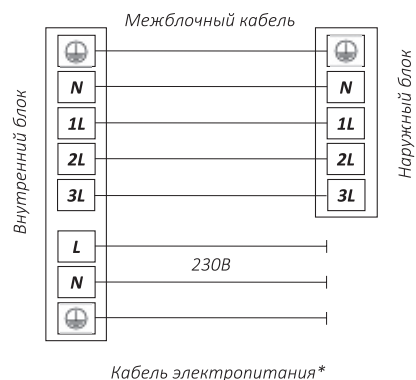

* Кабель электропитания подключен к плате управления внутреннего блока

Для моделей с индексом 24

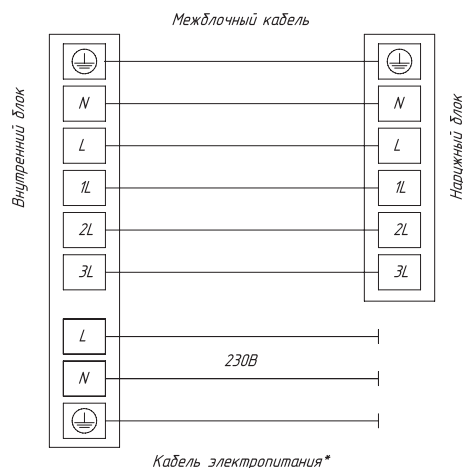

Параметры рекомендуемых к применению межблочных и силовых кабелей вы можете посмотреть в разделе «Технические характеристики».



ПРИМЕЧАНИЕ

Данные схемы приведены только для справки. Если схема подключений на вашем блоке отличается, для осуществления подключения воспользуйтесь схемой электроподключений, приведенной на вашем кондиционере.

ПРИМЕЧАНИЕ

Если на внутреннем и наружном блоке присутствуют отдельные кабели с собственными разъёмами, соедините их.

УПРАВЛЕНИЕ ПРИБОРОМ

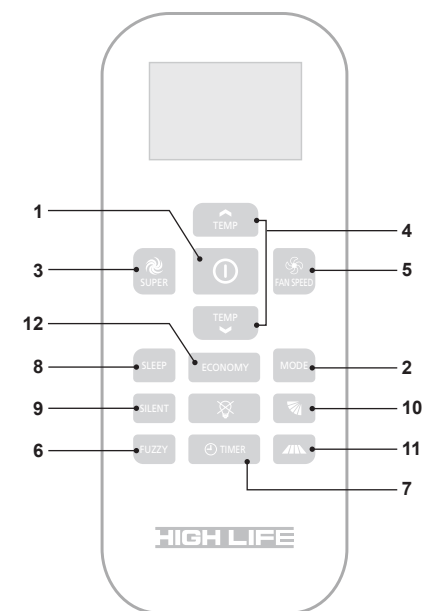

1. ⏻

Включение / выключение прибора.

2. MODE

Установка одного из 4 режимов работы (охлаждение, осушение, вентиляция, нагрев).

3. SUPER

Установка режима быстрого охлаждения/нагрева. В режиме быстрого охлаждения прибор работает на высокой скорости вентилятора, автоматически устанавливается температура 16° С. В режиме быстрого нагрева скорость вращения вентилятора устанавливается на высокую скорость, а температура устанавливается на 30° С.

4. TEMP ⬆️ ⬇️ ⬆️

Регулировка (увеличение/уменьшение) температуры.

5. FAN SPEED

Выбор скорости вращения вентилятора в следующем порядке: Авто, 3 скорость, 2 скорость, 1 скорость.

6. FUZZY

Установка интеллектуального режима работы (автоматический выбор режима работы в зависимости от температуры в помещении).

7. TIMER

Установка таймера на включение и выключение кондиционера.

8. SLEEP

Установка режима комфортного сна.

9. SILENT

Установка бесшумного режима.

10. 🌬️

Вертикальная регулировка жалюзи для установки необходимого направления воздушного потока (вверх/вниз)*

11. 🏠



















Горизонтальная регулировка жалюзи для установки необходимого направления воздушного потока (вправо/влево).

12. ECONOMY

Установка экономичного режима.

* не активна в данной серии

ИНДИКАЦИЯ НА ДИСПЛЕЕ

	Передача сигнала		Нагрев		Скорость вентилятора авто		Охлаждение
ON OFF 88:88	Установка таймера		Экономичный режим		3 скорость вентилятора		Осушение
88 F	Температура		Режим SUPER		Не активна в данной модификации		Вентиляция
	Режим iFEEL*		Блокировка		2 скорость вентилятора		
	Ночной режим 1		Ночной режим 2		Не активна в данной модификации		
	Ночной режим 3		Ночной режим 4		1 скорость вентилятора		

* Не активен в данной серии.

КАК ВСТАВИТЬ БАТАРЕЙКИ

1. Снимите крышку отсека для батареек в указанном направлении.
2. Вставьте новые батарейки. Убедитесь в том, что полярность батареек («+» и «-») соблюдена верно.
3. Установите крышку отсека для батареек в исходное положение.

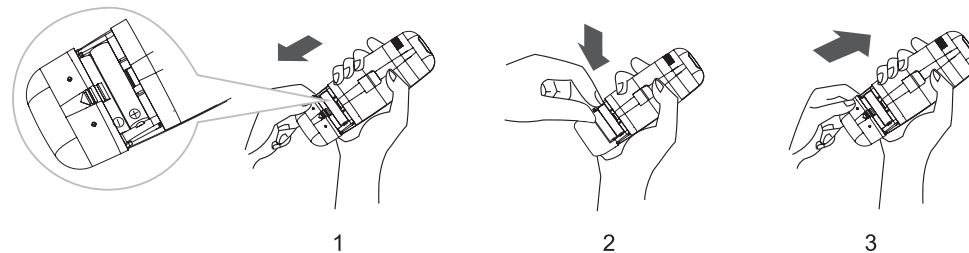

ПРИМЕЧАНИЕ

Используйте только батарейки типа LR-03 AAA («мизинчиковые»), 1,5 В. Не используйте перезаряжаемые аккумуляторные батарейки. Заменяйте батарейки на новые такого же типа сразу же, как свечение дисплея станет более тусклым.

ХРАНИЕНИЕ И СОВЕТЫ ПО ИСПОЛЬЗОВАНИЮ ПУЛЬТА ДУ

Пульт ДУ может быть закреплен на стену при помощи держателя.

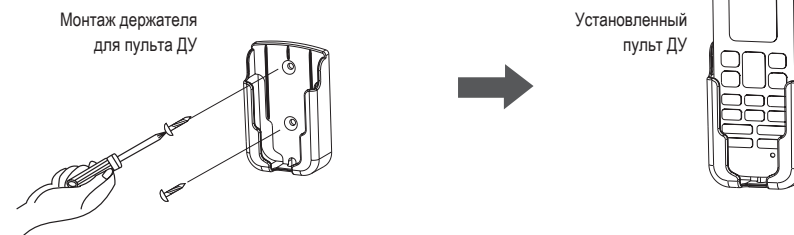

ПРИМЕЧАНИЕ

Форма держателя пульта ДУ может отличаться от выбранной вами.

Для включения кондиционера, направьте пульт ДУ на приемник сигнала. Пульт ДУ будет управлять кондиционером, передавая сигнал на внутренний блок, если расстояние между ними не будет превышать 7 м.



ВНИМАНИЕ!

Для надлежащей передачи сигнала между пультом ДУ и внутренним блоком, приемник сигнала на внутреннем блоке необходимо располагать как можно дальше от следующих предметов:

- Прямой солнечный свет или другие сильные источники света или тепла.
- Экраны телевизора с плоской панелью или другие приборы, которые могут взаимодействовать с пультом ДУ.
- Дополнительно, кондиционер не будет работать, если шторы, двери или другие предметы или материалы блокируют сигнал от пульта ДУ к внутреннему блоку.

ВКЛЮЧЕНИЕ И ВЫКЛЮЧЕНИЕ ПРИБОРА

Нажмите кнопку  для включения или выключения прибора.

ВЫБОР РЕЖИМА РАБОТЫ

Нажмите кнопку  последовательно.

Режимы будут меняться в следующем порядке: Охлаждение → Осушение → Вентиляция → Нагрев



i Переключение между режимами кондиционера занимает определенное время. При включении кондиционера на режим нагрева, кондиционер тратит от 2 до 5 минут на разогрев теплообменника, после чего подует теплый воздух.

УСТАНОВКА СКОРОСТИ ВРАЩЕНИЯ ВЕНТИЛЯТОРА

Нажмите кнопку  последовательно.

Скорость вращения будет меняться в следующем порядке:
Авто → Высокая → Средняя → Низкая



i В режиме FAN, режим AUTO (автоматический выбор скорости вентилятора) не доступен. В режиме DRY скорость вращения вентилятора устанавливается автоматически, и кнопка FAN SPEED не используется.

УСТАНОВКА ТЕМПЕРАТУРЫ

Нажмите 1 раз кнопку  для повышения температуры на 1 °C



Нажмите 1 раз кнопку  для понижения температуры на 1 °C

Режим	Диапазон доступных температур
HEATING (Нагрев)	+16...+30 °C
COOLING (Охлаждение)	
DRY (Осушение)	-7...+7 °C
FAN ONLY (Вентиляция)	Не устанавливается

КОНТРОЛЬ НАПРАВЛЕНИЯ ВОЗДУШНОГО ПОТОКА

По умолчанию вертикальное и горизонтальное направление воздушного потока устанавливается под определенным углом в соответствии с режимом, который установлен на приборе.

Режим	Направление воздушного потока
COOLING (Охлаждение) DRY (Осушение)	Горизонтальное
HEATING (Нагрев) FAN ONLY (Вентиляция)	Направлен вниз

Направление воздушного потока также можно установить в соответствии с вашими предпочтениями с помощью нажатия кнопок   на пульте ДУ.

КОНТРОЛЬ ВЕРТИКАЛЬНОГО НАПРАВЛЕНИЯ ВОЗДУШНОГО ПОТОКА*

Пульт ДУ позволяет установить различные углы подачи воздушного потока или установить конкретный необходимый вам.

Нажмите кнопку  1 раз.

Результат: вертикальные жалюзи начнут поворачиваться вверх и вниз автоматически.

Нажмите кнопку  еще раз.

Результат: жалюзи установятся под выбранным углом.

КОНТРОЛЬ ГОРИЗОНТАЛЬНОГО НАПРАВЛЕНИЯ ВОЗДУШНОГО ПОТОКА

Пульт ДУ позволяет установить различные углы подачи воздушного потока или установить конкретный необходимый вам.

Нажмите кнопку  1 раз.

Результат: горизонтальные жалюзи начнут поворачиваться влево и вправо автоматически.

Нажмите кнопку  еще раз.

Результат: жалюзи установятся под выбранным углом.

i Не поворачивайте вертикальные жалюзи самостоятельно, это может привести к поломке и нарушению их работы. Если это произошло, сначала выключите сам прибор с помощью кнопки POWER, отключите его от электропитания, затем подключите снова.

Не рекомендуется оставлять жалюзи опущенными надолго в режиме охлаждения или осушения, чтобы предотвратить образование конденсата.

* не активна в данной серии



РЕЖИМ FUZZY (ИНТЕЛЛЕКТУАЛЬНЫЙ РЕЖИМ)

В режиме FUZZY (нечеткой логики) температура и скорость вращения вентилятора устанавливаются автоматически в зависимости от температуры в помещении.

Температура в помещении	Устанавливаемый рабочий режим	Целевая температура
+21°C или ниже	Нагрев	+21 °C
+21...+23 °C	Вентиляция	—
+23...+26 °C	Осушение	Температура в помещении уменьшается на 2 °C после 3 минут работы
Выше +26 °C	Охлаждение	+26 °C

i В интеллектуальном режиме установка режима SUPER (быстрого нагрева/охлаждения) недоступна
В интеллектуальном режиме кнопка ECONOMY (Экономичный режим) недоступна
В интеллектуальном режиме кнопка MODE (выбор режима работы) недоступна

Что вы можете делать в режиме FUZZY?

Ваши ощущения	Кнопка	Регулировка
Дискомфорт вследствие неподходящей скорости воздушного потока		Скорость вентилятора внутреннего блока переключается между Авто, Максимальной, Высокой, Средней, Низкой и Минимальной каждый раз, когда вы нажимаете кнопку.
Дискомфорт вследствие неподходящего направления воздушного потока	 	Нажмите кнопку 1 раз. Вертикальные / горизонтальные жалюзи поменяют направление, соответственно, вертикального / горизонтального воздушного потока. Нажмите кнопку еще раз, качание прекратится.
Дискомфорт в следствии неподходящей целевой температуры	 	В интеллектуальном режиме температура, скорость вентилятора и направление воздушного потока устанавливаются автоматически. Тем не менее, вы можете установить температуру от -7 до +7 °C, если все еще чувствуете дискомфорт.

Как отключить режим FUZZY?

Нажмите кнопку 

Результат: режим FUZZY будет отключен.

РЕЖИМ SUPER

Режим SUPER предназначен для установки быстрого охлаждения или быстрого нагрева (только тогда, когда прибор включен). В этом режиме вы можете установить направление воздушного потока или таймер.

Как установить режим SUPER?

Нажмите кнопку  в режиме охлаждения, осушения или вентиляции.

Результат: установленная температура автоматически снижается до 16 °С. Скорость вентилятора увеличивается.

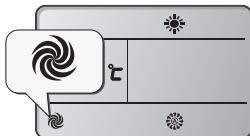

Нажмите кнопку  в режиме нагрева.

Результат: установленная температура автоматически повышается до 30 °С. Скорость вентилятора увеличивается.

Как отключить режим SUPER?

Нажмите кнопки SUPER, MODE, FAN SPEED, ON/OFF или SLEEP.





Результат: дисплей вернется к первоначальному режиму. Выход из режима SUPER.

ПРИМЕЧАНИЕ





Кнопка FUZZY недоступна в режиме SUPER. Кнопка ECONOMY MODE недоступна в режиме SUPER. Прибор будет работать в режиме SUPER в течение 15 минут, если вы не выйдете из него с помощью нажатия кнопок, указанных выше.

УСТАНОВКА ТАЙМЕРА (TIMER)

Как установить таймер на включение кондиционера?

1. Нажмите кнопку  при выключенном кондиционере. На дисплее появятся цифры «ON 0h».
2. Нажимайте кнопки  и  1 раз для установки времени с шагом 1 час.
3. Когда желаемое время отобразится на дисплее, нажмите кнопку , чтобы зафиксировать значение.

Как установить таймер на выключение кондиционера?

1. Нажмите кнопку  при включенном кондиционере. На дисплее появятся цифры «ON 0h».
2. Нажимайте кнопки  и  1 раз для установки времени с шагом 1 час.
3. Когда желаемое время отобразится на дисплее, нажмите кнопку , чтобы зафиксировать значение.

ПРИМЕЧАНИЕ

Время остановки работы можно аналогично установить с помощью функции OFF TIMER для того, чтобы прибор автоматически выключился в нужное вам время.

ЭКОНОМИЧНЫЙ РЕЖИМ (ECONOMY MODE)

В этом режиме кондиционер поможет вам экономить электроэнергию, потребляя ее меньше.

 Режим ECONOMY недоступен в режимах SUPER и FUZZY.

Нажмите любую из кнопок (ON/OFF, MODE, TEMP , TEMP , FAN SPEED, SLEEP, SILENT, ECONOMY) для выхода из режима ECONOMY.

SLEEP MODE (НОЧНОЙ РЕЖИМ)

Ночной режим может быть активирован в режимах охлаждения, нагрева или осушения. Эта функция позволяет создать вам более комфортную обстановку для сна.

- Прибор автоматически отключится после 8 часов работы в данном режиме.
- Скорость вращения вентилятора устанавливается минимальной.

Как включить ночной режим?

Ночной режим устанавливается при нажатии кнопки **SLEEP**

Режимы меняются в следующей последовательности:

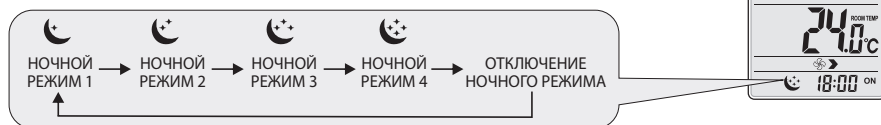

НОЧНОЙ РЕЖИМ 1

- Установленная температура повышается на 2 °C, если прибор непрерывно работает в режиме охлаждения в течение 2 часов, и далее остается постоянной.
- Установленная температура понижается на 2 °C, если прибор непрерывно работает в режиме нагрева в течение 2 часов, и далее остается постоянной.

НОЧНОЙ РЕЖИМ 2

- Установленная температура повышается на 2 °C, если прибор непрерывно работает в режиме охлаждения в течение 2 часов, далее понижается на 1 °C спустя 6 часов, затем еще раз понижается на 1 °C спустя 7 часов.
- Установленная температура понижается на 2 °C, если прибор непрерывно работает в режиме нагрева в течение 2 часов, далее понижается на 1 °C спустя 6 часов, затем еще раз понижается на 1 °C спустя 7 часов.

НОЧНОЙ РЕЖИМ 3

- Установленная температура повышается на 1 °C, если прибор непрерывно работает в режиме охлаждения в течение 1 часа, далее повышается на 2 °C спустя 2 часа, затем понижается на 1 °C спустя 7 часов.
- Установленная температура понижается на 2 °C, если прибор непрерывно работает в режиме нагрева в течение 1 часа, далее понижается на 2 °C спустя 2 часа, затем повышается на 2 °C спустя 7 часов.

НОЧНОЙ РЕЖИМ 4

- Установленная температура остается неизменной.

ПРИМЕЧАНИЕ

Нажмите кнопки SUPER, FUZZY, ON/OFF или FAN SPEED для отключения режима SLEEP.

УХОД И ТЕХНИЧЕСКОЕ ОБСЛУЖИВАНИЕ

ОЧИСТКА ПЕРЕДНЕЙ ПАНЕЛИ

1. Отключите прибор с помощью пульта ДУ;
2. Снимите панель, зафиксировав ее в верхнем положении и потянув на себя;
3. Протрите панель сухой мягкой тряпкой. При сильных загрязнениях промойте теплой (до 40 °C) водой.
4. Запрещается использование абразивных чистящих средств, растворителей, бензина.
5. Не лейте и не брызгайте воду непосредственно на внутренний блок прибора. Это крайне опасно.
6. Установите и закройте панель.

ОБЩИЕ РЕКОМЕНДАЦИИ

1. Перед очисткой блока убедитесь, что он выключен, а шнур питания отключен от электросети.
2. Если прибор работает в загрязненном помещении, прочищайте фильтры каждые 3 недели.
3. Если внутренний блок установлен менее чем в 30 см от потолка, и кондиционер эксплуатируется активно, проводите чистку не реже чем 2 раза в неделю.
4. Не прикасайтесь к алюминиевым ребрам теплообменника во внутреннем блоке, чтобы избежать травм;

ОЧИСТКА И ЗАМЕНА ВОЗДУШНЫХ ФИЛЬТРОВ

1. Воздушные фильтры необходимо очищать каждые 100 часов работы.
2. Отключите прибор, откройте панель.
3. Аккуратно потяните за рычаг фильтра.
4. Извлеките фильтр.
5. Прочистите фильтр
6. Аккуратно установите его обратно во внутренний блок.
7. При необходимости промойте фильтр теплой водой. После этого его необходимо просушить (избегая воздействия прямых солнечных лучей).

УСТРАНЕНИЕ НЕПОЛАДОК

Описанные ситуации не всегда являются признаками поломки прибора. Рекомендуется воспользоваться нижеследующими рекомендациями перед обращением в Сервисный центр.

ПРОБЛЕМА	ВОЗМОЖНЫЕ ПРИЧИНЫ И ПУТИ РЕШЕНИЯ
Прибор не работает	Подождите 3 минуты и снова попробуйте включить прибор. Возможно отключение вызвано срабатыванием защитного устройства. Проверьте, исправны ли и не разряжены аккумуляторы в пульте ДУ. Проверьте подключение прибора к электросети.
Нет подачи теплого / холодного воздуха (в зависимости от режима)	Проверьте, не загрязнился ли фильтр. Проверьте, не перекрыты ли отверстия воздухозабора и воздухоотдачи. Проверьте, корректно ли установлена температура воздуха на пульте ДУ. Проверьте, закрыты ли окна и двери.
Задержка при переключении режима работы	Смена режимов может занимать до 3-х минут.
При эксплуатации слышен звук льющейся воды	Звук может быть вызван движением хладагента и не является признаком неисправности. Также такой звук может возникать при режиме размораживания наружного блока (при работе в режиме нагрева).
При эксплуатации слышно потрескивание	Звук может возникать вследствие изменения температуры корпуса компрессора.
Образуется конденсат в виде тумана	Возникает при сочетании снижения температуры воздуха и высокой влажности.
Постоянно горит индикатор компрессора, внутренний вентилятор не работает	Режим работы компрессора был переключен с нагрева на охлаждение. Индикатор погаснет в течение 10 минут, и прибор продолжит работать в режиме нагрева.
Ошибка 13: срабатывание устройства защиты в результате повышенной температуры в линии нагнетания компрессора	Недостаточная заправка хладагента в системе или неисправен датчик температуры в линии нагнетания компрессора. Необходимо обратиться в авторизованный сервисный центр.
Ошибка 15: Срабатывание устройства защиты в результате повышенной температуры в линии нагнетания компрессора	Недостаточная заправка хладагента в системе или разомкнута цепь датчика температуры в линии нагнетания компрессора. Необходимо обратиться в авторизованный сервисный центр.

КОДЫ ОШИБОК

Название ошибки	Код ошибки
Норма	0
Ошибка связи дисплея и платы управления внутреннего блока	EA
Защита по перегреву теплообменника внутреннего блока	E2
Неисправность двигателя вентилятора внутреннего блока (для некоторых моделей)	E4
Ошибка датчика температуры теплообменника наружного блока	1
Ошибка датчика температуры внутреннего блока (воздушного)	33
Ошибка датчика температуры внутреннего блока (трубного)	34
Ошибка ЭСППЗУ (EEPROM) внутреннего блока	38
Неисправность электродвигателя вентилятора внутреннего блока	39
Ошибка при переходе через ноль во время работы	41
Защита по переохлаждению теплообменника внутреннего блока	42
Защита по перегреву теплообменника внутреннего блока	43

Внимание! Для определения кода ошибки, 4 раза нажмите кнопку «Sleep» на пульте ДУ.

ПРИМЕЧАНИЕ

Коды ошибок приведены для справки и могут быть изменены без предварительного уведомления.

УСЛОВИЯ ЭКСПЛУАТАЦИИ

ДИАПАЗОН РАБОЧИХ ТЕМПЕРАТУР

Устройство защиты может автоматически отключить прибор при эксплуатации при температурах, выходящих за пределы указанных ниже диапазонов:

РЕЖИМ НАГРЕВА	Температура наружного воздуха от -10 до +24 °С
	Температура воздуха в помещении от +7 до +27 °С
РЕЖИМ ОХЛАЖДЕНИЯ / ОСУШЕНИЯ	Температура наружного воздуха от +19 до +43 °С
	Температура воздуха в помещении от +21 до +32 °С

ЗАЩИТНОЕ УСТРОЙСТВО

- При срабатывании защитного устройства возобновление работы прибора возможно не ранее чем через 3 минуты. Для включения воспользуйтесь кнопкой ON/OFF.
- При подключении к электросети кондиционер начинает работу не ранее чем через 20 сек.
- При отключении вследствие срабатывания защитного устройства все настройки таймера сбрасываются.

РАБОТА В РЕЖИМЕ НАГРЕВА

После включения режима нагрева, теплый воздух начнет поступать в помещение не ранее чем через 2-5 минут. Также в этом режиме время от времени активируется режим размораживания наружного блока. Это занимает в среднем 2-5 минут. Во время размораживания работа вентиляторов внутреннего блока останавливается.

ТРАНСПОРТИРОВКА И ХРАНЕНИЕ

1. Кондиционеры надлежит транспортировать и хранить только в упакованном виде во избежание их повреждений. Упакованные кондиционеры допускается транспортировать любым видом крытого транспорта. Транспортирование и хранение прибора должно соответствовать указаниям манипуляционных знаков на упаковке.
2. Соблюдайте осторожность при распаковке кондиционера.
3. Рекомендуется привлекать к транспортировке двух или более людей либо использовать вилочный погрузчик;
4. Помещение для хранения кондиционера должно соответствовать следующим требованиям:
 - а. Сухое и хорошо проветриваемое;
 - б. Температура воздуха: -30...+50 °С;
 - в. Влажность воздуха: 15–85%, без конденсата.
5. При транспортировке и хранении запрещается бросать прибор, подвергать его излишней вибрации или ударам о другие предметы.

СРОК ЭКСПЛУАТАЦИИ

Срок службы кондиционера воздуха составляет 10 лет.

УТИЛИЗАЦИЯ

По истечению срока службы прибор должен подвергаться утилизации в соответствии с нормами, правилами и способами, действующими в месте утилизации. Не выбрасывайте прибор вместе с бытовыми отходами. По истечении срока службы прибора сдавайте его в пункт сбора для утилизации, если это предусмотрено нормами и правилами вашего региона. Это поможет избежать возможных последствий на окружающую среду и здоровье человека, а также будет способствовать повторному использованию компонентов изделия. Информацию о том, где и как можно утилизировать прибор, можно получить от местных органов власти. Разряженные батарейки, которые были использованы в пульте дистанционного управления, также подлежат утилизации согласно местному законодательству.



СЕРТИФИКАЦИЯ

Товар соответствует требованиям:

ТР ТС 004/2011 «О безопасности низковольтного оборудования».
ТР ТС 020/2011 «Электромагнитная совместимость технических средств».
ТР ЕАЭС 037/2016 «Об ограничении применения опасных веществ в изделиях электротехники и радиоэлектроники».

Изготовитель:

Hisense International Co., Ltd.
No. 218 Qianwangang Road, Qingdao Economic & Technological Development Zone, P.R. China.
Хайсенс Интернешнл Ко., Лтд.
No. 218 Цяньванган Роуд, Циндао Экономик & Текнолоджикал Дивелопмент зоун, Китай.

Импортер в РФ:

ООО «Компания БИС». Россия, 119180, Москва, ул. Б. Полянка, д. 2, стр. 2, пом./комн. I/8.
Тел.: +7 495 150-50-05. E-mail: climate@breez.ru

Страна происхождения - Китай



ТЕХНИЧЕСКИЕ ХАРАКТЕРИСТИКИ

Параметр / Серия	COMFORT CLASS				
	ACHL-07CC-CHDV02S	ACHL-09CC-CHDV02S	ACHL-12CC-CHDV02S	ACHL-18CC-CHDV02S	ACHL-24CC-CHDV02S
Модель, комплект	ACHL-07CC-CHDV02SI	ACHL-09CC-CHDV02SI	ACHL-12CC-CHDV02SI	ACHL-18CC-CHDV02SI	ACHL-24CC-CHDV02SI
Модель, внутренний блок	ACHL-07CC-CHDV02SO	ACHL-09CC-CHDV02SO	ACHL-12CC-CHDV02SO	ACHL-18CC-CHDV02SO	ACHL-24CC-CHDV02SO
Электроснабжение, В/Гц/Ф	220-240/50/1	220-240/50/1	220-240/50/1	220-240/50/1	220-240/50/1
Холодопроизводительность, кВт	2,35	2,60	3,40	5,50	7,00
Теплопроизводительность, кВт	2,45	2,60	3,40	5,70	7,10
Номинальный ток (охлаждение/нагрев), А	3,40 / 3,10	3,50 / 3,20	4,70 / 4,20	7,40 / 6,80	16,10 / 15,50
Номинальная мощность (охлаждение/нагрев), Вт	730 / 678	810 / 720	1055 / 940	1660 / 1525	2180 / 2076
Кэфф. EER / Класс энергоэффективности (охл.)	3,21 / А	3,21 / А	3,21 / А	3,31 / А	3,21 / А
Кэфф. COP / Класс энергоэффективности (нагр.)	3,61 / А	3,61 / А	3,61 / А	3,74 / А	3,42 / В
Расход воздуха внутреннего блока, м³/ч	300/350/400/450/500	330/380/450/520/550	330/380/450/530/580	550/600/690/820/860	600/660/760/910/950
Уровень шума внутреннего блока, дБ(А)	23,5/25/28,5/30/32	23,5/25/28,5/30/32	27,5/30/32,5/33,5/35	33,5/36/38/40/42	33,5/37/39/41/43
Расход воздуха наружного блока, м³/ч	1600	1600	1600	2300	3300
Уровень шума наружного блока, дБ(А)	52	52	53	54	56
Бренд компрессора	GREE	GREE	GREE	GMCC	GMCC
Тип хладагента	R32	R32	R32	R32	R32
Заводская заправка, кг	0,37	0,41	0,56	1,13	1,07
Дозаправка (свыше номинальной длины труб), г/м	20	20	20	20	20
Размеры внутреннего блока (ШхВхГ), мм	790×255×197	790×255×197	790×255×197	890×300×223	890×300×223
Размеры внутреннего блока в упаковке (ШхВхГ), мм	850×260×320	850×260×320	850×260×320	960×300×365	960×300×365
Размеры наружного блока (ШхВхГ), мм	660×482×240	660×482×240	660×482×240	780×540×260	860×667×310
Размеры наружного блока в упаковке (ШхВхГ), мм	770×530×315	770×530×315	770×530×315	910×600×360	995×720×420
Вес нетто / брутто внутреннего блока, кг	7,0 / 8,3	7,5 / 9,0	7,5 / 9,0	10,5 / 12,5	10,0 / 12,0
Вес нетто / брутто наружного блока, кг	21,5 / 24,5	21,5 / 24,5	25,0 / 27,5	35,5 / 38,0	46,0 / 51,0
Макс. длина труб, м	15	15	15	20	20
Макс. перепад высоты между внутр. и наруж. блоками, м	8	8	8	10	10
Минимальная длина труб, м	3,0	3,0	3,0	3,0	3,0
Номинальная длина труб, м	5,0	5,0	5,0	5,0	5,0
Диаметр дренажа, мм	18,0	18,0	18,0	18,0	18,0
Диаметр жидкостной трубы, мм (дюйм)	6,35 (1/4")	6,35 (1/4")	6,35 (1/4")	6,35 (1/4")	6,35 (1/4")
Диаметр газовой трубы, мм (дюйм)	9,53 (3/8")	9,53 (3/8")	12,7 (1/2")	12,7 (1/2")	15,88 (5/8")
Рабочие темпер. границы наружного воздуха (охл.), °C	+19...+43				
Рабочие темпер. границы наружного воздуха (нагр.), °C	-10...+24				
Сторона подключения электроснабжения	Внутр. блок				
Межблочный кабель, мм²*	5×1,5	5×1,5	5×1,5	5×2,5	3×2,5+3×0,75
Силовой кабель, мм²*	3×1,5	3×1,5	3×1,5	3×2,5	3×2,5
Автомат защиты, А*	10	10	10	16	20
Максимальная потребляемая мощность, кВт	1,00	1,20	1,40	2,10	3,00
Максимальный потребляемый ток, А	5,5	5,5	7,5	10,5	16,1
Пусковой ток, А	18,0	18,0	25,0	38,0	54,5
Класс пылевлагозащиты, внутренний / наружный блок	IPX0 / IPX4	IPX0 / IPX4	IPX0 / IPX4	IPX0 / IPX4	IPX0 / IPX4
Класс электрозащиты, внутренний / наружный блок	I / I	I / I	I / I	I / I	I / I



ОСТОРОЖНО!
ОПАСНОСТЬ ПОЖАРА R32

* Приведены рекомендуемые сечения кабелей и автомата защиты. Вы можете самостоятельно подобрать кабель и автомат защиты после консультации с сертифицированным электриком или подбором кабеля и автомата защиты для ваших условий по ПУЭ.
Межблочный кабель не входит в комплект поставок сплит-систем, докууается отдельно.

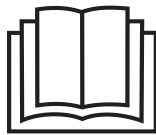

КОМПЛЕКТАЦИЯ

- Кондиционер, сплит-система бытовая (внутренний блок) – 1 шт.
- Кондиционер, сплит-система бытовая (наружный блок) – 1 шт.
- Крепления для монтажа на стену внутреннего блока – 1 комплект.
- Комплект гаек для вальцовочных соединений – 1 комплект.
- Дренажный патрубок – 1 шт.
- Монтажная пластина для крепления внутреннего блока на стену – 1 шт.
- Пульт ДУ – 1 шт.
- Держатель пульта ДУ – 1 шт.
- Руководство пользователя – 1 шт.
- Гарантийный талон – 1 шт.

ДАТА ИЗГОТОВЛЕНИЯ

Дата изготовления указана на стикере, размещенном на корпусе прибора.

В тексте и цифровых обозначениях руководства могут быть допущены опечатки.

В целях улучшения качества продукции производитель оставляет за собой право изменять комплектующие части изделия для разных партий поставок, цветовую гамму и внешний вид прибора без предварительного уведомления, что не нарушает принятые на территории страны производства, транзита, реализации стандарты качества и нормы законодательства. Индикаторы на кондиционере могут не совпадать с графическим изображением, данным в руководстве по эксплуатации, это зависит от серии выпуска прибора.

